

Virtuo 55 Rigid Acoustic: Montaż na jodełkę_{v1}

WARUNKI

PODŁOŻA

AKCESORIA

MONTAŻ

WARUNKI MONTAŻU

RÓWNOŚĆ PODŁOŻA	Wymagana równość: < 5 mm / 2 m długości linialu oraz < 1 mm / 20 cm długości linialu	Podłoże płaskie, czyste, solidne, suche i zwarte.
PRZECHOWYWANIE	Minimum 24 godziny przed montażem.	Przechowywać podlogę w pomieszczeniu, w którym zostanie ułożona, w optymalnej temperaturze.
TEMPERATURA MONTAŻU	+ 10°C < T < + 30°C	Optymalna: 20°C.
DYLATACJE WZDŁUŻ KRAWĘDZI PODŁOGI	8-15 mm.	Wzdłuż ścian pomieszczenia, zabudowy stałej lub ciężkich sprzętów (np. słupów, wysp i ciągów kuchennych, regałów itp.) oraz ram drzwi (minimum 8 mm). Jeżeli długość podłogi przekracza 8 m.b., należy stopniowo zwiększać szerokość dylatacji, do maks. 15 mm dla 20 m biejących. Szczeliny na krawędzi podłogi przekryć profilem wykończeniowym. Pomieszczenia mokre (np. łazienki): Zaleca się doszczelnić spód profilu wykończeniowego szczelivem polimerowym MS lub poliuretanowym.
LINIE PODZIAŁU	Co 20 m.b. lub gdy powierzchnia krycia przekracza 400 m ²	Układ należy rozplanować oddzielnie dla każdego z wydzielonych przegrodami pomieszczeń. Należy wykonać dylatację: - w zależności od geometrii rzutu poziomego i powierzchni całkowitej pomieszczenia - w świetle przejść i drzwi - wzdłuż istniejących dylatacji podłoża - dylatacje przy zabudowie kuchennej oddzielając ją od podłogi.
BEZPOŚREDNIE ŚWIATŁO SŁONECZNE (NASŁONECZNIONY OBSZAR PRZY OKNACH WYKUSZOWYCH, ŚWIETLIKACH, ŚWIETLIKACH KOPUŁKOWYCH ITP.)	Temperatura podłogi < 60°C	Wyrób można układać luzem pod warunkiem, że temperatura otoczenia jest kontrolowana. Aby podłoga nie nagrzewała się do temperatury przekraczającej 60°C, należy zabezpieczyć ją przed bezpośrednim działaniem promieni słonecznych, np. za pomocą rolet lub zasłon okiennych lub tym podobnych rozwiązań.
WERANDY I OGRODY ZIMOWE	Montaż niedozwolony.	Montaż niedozwolony bez względu na rodzaj podłoża.
ODDANIE DO UŻYTKU	Bezpośrednio po montażu.	

WARUNKI UŻYTKOWANIA

TEMPERATURA UŻYTKOWANIA	+ 8°C < T < + 60°C	
OBCIĄŻENIE STATYCZNE	< 30 kg/cm ² i < 200 kg/punkt podparcia	Nie wolno zakładać końcówek gumowych na nóżki mebli. Należy używać podkładek płaskich (nie stożkowych/ściętych) bez faktury, które nadają się do podłóg PVC. Nóżki mebli należy zabezpieczyć podkładkami.
KRZESŁA/FOTELE NA KÓLKACH	Dopuszcza się kółka nadające się do podłóg PVC wg normy EN 12529	Zaleca się maty ochronne pod fotelami i krzesłami i fotelami na kółkach.

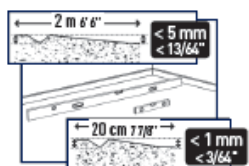

RÓWNOŚĆ PODŁOŻA

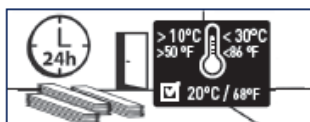

PRZECHOWYWANIE

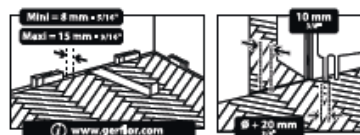

DYLATACJE WZDŁUŻ KRAWĘDZI PODŁOGI

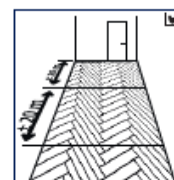

LINIE PODZIAŁU

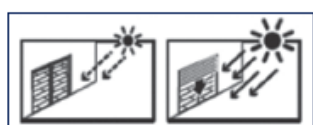

BEZPOŚREDNIE ŚWIATŁO SŁONECZNE



OBCIĄŻENIE STATYCZNE

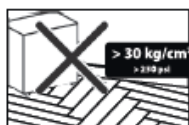
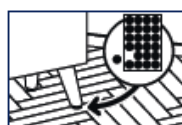



PIELĘGNACJA

PODŁOŻE

WARUNKI

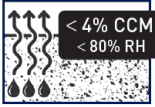
Wymagania wobec montażu podłogi

Podłogi betonowe, w tym malowane, wylewki samopoziomujące, jastrychy cementowe i jastrychy anhydrytowe	✓	<p>Wilgotność podłoża: Podłoże cementowe: < 4% CCM, 80% RH Podłoże anhydrytowe: < 0,5%.</p> <p>W razie konieczności należy przygotować podbudowę pod podłogę i wyrównać podłoże wypełniając wgłębienia odpowiednią masą wyrównawczą.</p> 
Płytki ceramiczne	✓	<p>Nie wymagają przygotowania jeśli fugi płytek są nie szersze niż 8 mm i nie głębsze niż 3mm oraz powierzchnia wyłożona płytkami jest równa w granicach 1 mm.</p> <p>W przeciwnym razie wyrównać zaprawą do spoinowania lub wylewką samopoziomującą.</p> 
Klejone kompaktowe posadzki z PVC, gumy lub linoleum	✓	Ustalić stan techniczny i naprawić podłoże, w zależności od jego stanu. Jeśli ponad 10% podłoża jest w złym stanie, należy je usunąć w całości i przygotować podbudowę od nowa
Podłoga PVC z podkładem piankowym montowana na klej	!	Wyłącznie w obiektach mieszkalnych (wg klasyfikacji w normie CEN 23-31) Ustalić stan techniczny i naprawić podłoże, w zależności od jego stanu. Jeśli ponad 10% podłoża jest w złym stanie, należy je usunąć w całości i przygotować podbudowę od nowa.
Wykładziny podłogowe / wykładziny PVC na podkładzie tekstylnym	✗	Montaż niedozwolony.
Podkład dźwiękochłonny	✗	Całkowity demontaż, oraz całkowity zakaz używania dodatkowego podkładu.
Parkiety klejone / posadzki z laminatu / parkiet pływający lub panele drewnopochodne	✗	Montaż zabroniony (usunąć starą podłogę w całości)
Płyty OSB	!	Nanieść masę samopoziomującą zbrojoną włóknami po wyrównaniu podłoża i obróbce styków między płytami. Szczegółowe informacje u przedstawiciela Gerflor.
Panele drewnopochodne na legarach / parkiet przybijany do legarów z wentylacją pod spodem	✓	Po przygotowaniu wad podłoża (nierówności, luk na styku desek lub paneli)
Rewersyjne ogrzewanie podłogowe	✓	Dopuszczalne
Ogrzewanie podłogowe z obiegiem gorącej wody – temperatura maks. 28°C	✓	Dopuszczalne
Promiennikowe elektryczne ogrzewanie podłogowe	✗	Montaż niedozwolony.

Sposób przygotowania podłoża musi odpowiadać obowiązującym normom technicznym w kraju montażu.

Informacje o charakterystyce użytkowej i przeznaczeniu wyrobu podano w jego karcie technicznej, dostępnej na stronie:

www.gerflor.pl

Virtuo 55 Rigid Acoustic: Montaż na jodełkę_{v1}

WARUNKI

PODŁOŻA

AKCESORIA

MONTAŻ

NARZĘDZIA

Nóż – miara taśmowa – liniał metalowy – węgielnica
Młotek bezodrzutowy: nr kat. Romus 94964 – Uchwyt do dociągania – Kłoczek do dobijania
Nożyce do ukosowania: nr kat. Romus 93401 / Janser 237 530 000

WYKOŃCZENIA

Listwy przypodłogowe z deseniem nr kat. 6086 / wykonane z MDF nr kat. 5947 – patrz instrukcja montażu [504A] i [504B].
Próg uniwersalny: listwa kryjąca z deseniem nr kat. 0647.
Pomieszczenia mokre (np. łazienki): uszczelniacz polimerowy MS lub PU.



Należy dokładnie sprawdzić całą podłogę pod kątem widocznych wad przed rozpoczęciem jej montażu. Układać podłogę z tej samej partii produkcyjnej. Jeśli stwierdzono widoczne wady wyrobu, należy poinformować o nich firmę GERFLOR, odstąpić od montażu i oczekiwać na sposób rozstrzygnięcia problemu przez producenta.

UKŁAD

- Podłogę należy układać rozpoczynając od ściany przeciwległej do głównego wejścia do pomieszczenia, układając klepki w trójkąty jodełki będące początkiem każdego rzędu. Każdy trójkąt jodełki wykonuje się 6 klepkami – 3 lewostronnymi i 3 prawostronnymi.

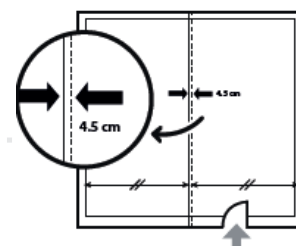

- Odrysować osie kierunków montażu zgodnie z przedstawionym obok schematem:
 - Wyznaczyć oś główną pomieszczenia
 - Wyznaczyć oś roboczą pomieszczenia, biegnącą równoległą do osi głównej w odległości 4,5 cm na prawo.

- Dylatacje wzdłuż krawędzi podłogi 8–15 mm: wzdłuż ścian pomieszczenia, zabudowy stałej lub ciężkich sprzętów (np. słupów, wysp kuchennych itp.) oraz ram drzwi (minimum 8 mm). Jeżeli długość podłogi przekracza 8 m.b., należy stopniowo zwiększać szerokość dylatacji, do maks. 15 mm dla 20 m bieżących. Szczeliny na krawędzi podłogi przekryć profilem wykończeniowym. Wyposażenie i sprzęty ciężkie (zabudowa kuchenna, regały itp.) należy zainstalować przed położeniem podłogi i wzdłuż ich krawędzi należy zachować luz wg powyższych wymagań.

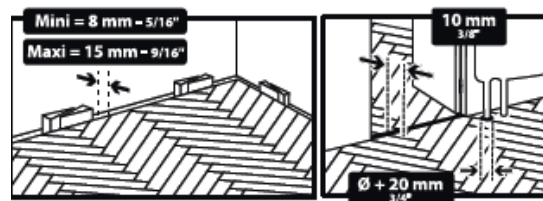

Pomieszczenia wilgotne (np. łazienki): Zaleca się doszczelnić spód profilu wykończeniowego szczeliwem polimerowym MS lub poliuretanowym (dotyczy wanien, brodzików prysznicowych, sanitariatów).

BUDOWA I MONTAŻ PIERWSZYCH TRÓJKĄTÓW JODEŁKI

- Wyjąć klepki i szablony do docinania z opakowania. Nie wolno pomylić klepek lewych (litera L na odwrocie) z prawymi (litera R na odwrocie).

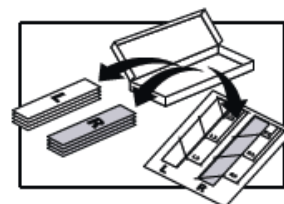

- Za pomocą noża tapeciarskiego należy dociąć po trzy klepki lewe i prawe od szablonu, aby otrzymać fragmenty klepek L1, L2, L3 (na lewą stronę) i R1, R2, R3 (na prawą stronę).

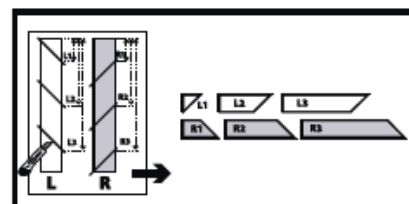

- Szczeplić docięte klepki w kolejności L1/R1/L2/R2/L3/R3, aby ułożyć trójkąt jodełki. W razie konieczności dobić zamki dokładnie klockiem i młotkiem bezodrzutowym.

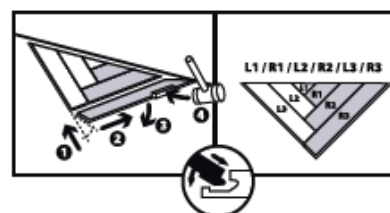

Virtuo 55 Rigid Acoustic: Montaż na jodełkę_{v1}

WARUNKI

PODŁOŻA

AKCESORIA

MONTAŻ

- Ułożyć zmontowany trójkąt jodełki jego podstawą pod ścianą, od której rozpoczyna się montaż podłogi, zachowując dylatację od krawędzi, i czubkiem trójkąta dokładnie na osi roboczej.

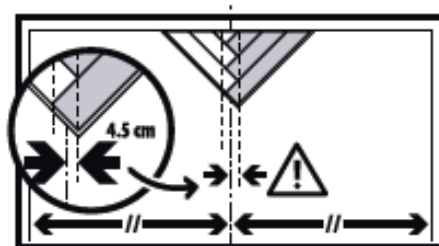

- Zmontować kolejne trójkąty jodełki i układać je po obu stronach pierwszego trójkąta, aby zamontować cały rząd.

- Na końcach rzędu należy dociąć skrajne trójkąty na wymiar – wymiary A i B odrysowuje się na całym trójkącie jodełki, po czym docina go nożem tapeciarskim. Klepki należy rozłączyć, dociąć, po czym złożyć ponownie w trójkąt. Docięcie na wymiar może wymagać jednego lub dwóch całych trójkątów jodełki. Należy zachować odstępy od krawędzi posadzki.

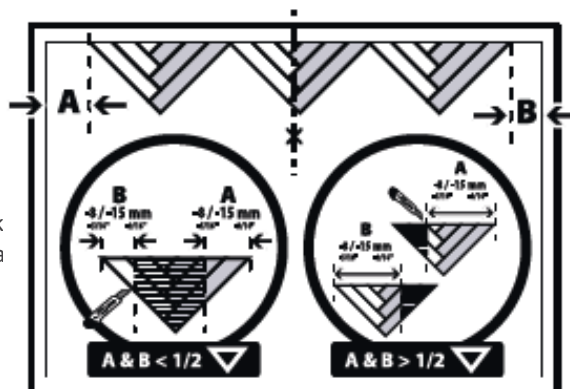

Montaż kolejnych rzędów

- Dalszy montaż: ułożyć wszystkie klepki lewostronne w rzędzie, po czym ułożyć klepki prawostronne.

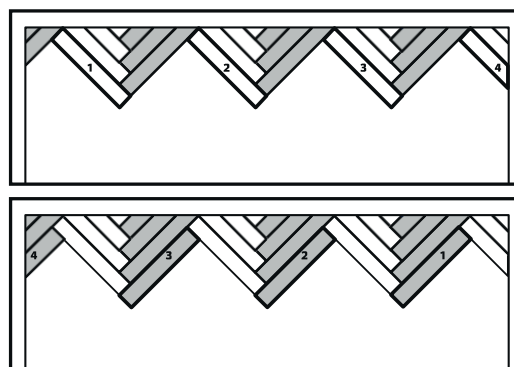

- Klepki należy układać równo w jednej płaszczyźnie. Nieprawidłowy montaż zamków grozi złym spasowaniem elementów podłogi. W razie potrzeby poprawić spasowanie elementów za pomocą klocka do dobijania i młotka bezodrutowego.

- Skraje kolejnych rzędów należy docinać zgodnie ze schematem obok:
 - Odmierzyć wymiar C i odrysować go na klepce, którą należy przyciąć, zachowując wymiar dylatacji wzdłuż krawędzi podłogi.
 - Kąt wymiaru należy odrysować od węgielnicy.
 - Obciąć klepkę pod odrysowanym kątem za pomocą noża tapeciarskiego.

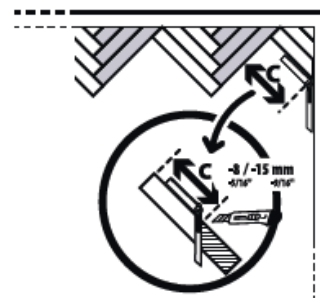

- Ostatni rząd podłogi ułożyć z pomocą uchwytu do dociągania i młotka bezodrutowego.